

# Инструкция по эксплуатации

регуляторов температуры электронных  
моделей **VTC235**, **VTC550**, **VTC770**

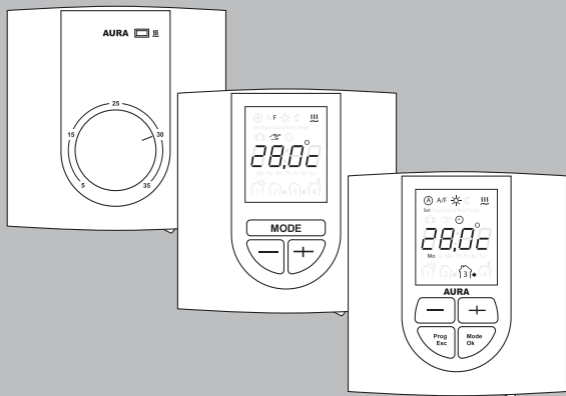

Благодарим Вас за выбор продукции Aura серии VTC, электронных регуляторов температуры, которые подарят Вам легкость управления и окунут в мир покоя и комфорта.

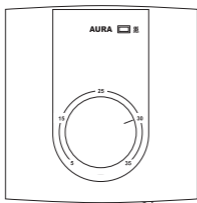

### **VTC235**

Классическое решение и высочайший технический уровень исполнения.



### **VTC550**

Современное решение и уникальный алгоритм работы.



### **VTC770**

Смотрите в будущее. Экономьте не теряя в комфорте.

# Свобода принятия решений

Уникальная конструкция регуляторов AURA серии VTC позволяет Вам за несколько минут провести обновление Вашего терморегулятора от одной модели к другой, без вмешательства в монтаж изделия и силовые подключения. Просто замените Ваш текущий контрольный модуль на другой, и получите новые возможности:

**VTC235 CU** – простота управления;

**VTC550 CU** – цифровая индикация, контроль температуры пола и воздуха;

**VTC770 CU** – программирование Вашего расписания, тотальный контроль за комфортом и расходами.

Более детальную техническую информацию смотрите в данной инструкции.

Для консультаций обратитесь к ближайшему продавцу или официальному дилеру.

VTC235

VTC550

VTC770

Монтаж

F. A. Q.

Гарантия

# VTC235

## Инструкция по эксплуатации регуляторов температуры электронных моделей VTC235

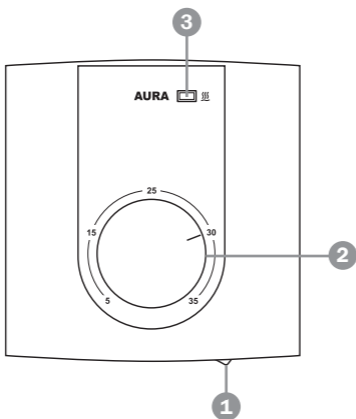

### Описание органов управления и индикации

1. Клавиша включения/отключения терморегулятора;
2. Поворотная ручка регулирования температуры;
3. Светодиодный индикатор включенного состояния контактов реле.

## 1. Включение отключение изделия

Для включения регулятора переведите клавишу выключателя **1** в положение «**I**».

Для выключения регулятора переведите клавишу выключателя **1** в положение «**0**».

## 2. Установка температуры регулирования

**Вариант 1.** Установите флажок на ручке регулирования температуры **2** на желаемую температуру по шкале, размещенной на лицевой панели терморегулятора. *Внимание:* температура на выносном датчике может отличаться от температуры на поверхности пола.

В последующем осуществите финальную регулировку методом поворота ручки на небольшие значения вправо или влево до достижения комфортного состояния.

**Вариант 2.** Вращайте ручку регулирования температуры **2** по часовой стрелке до максимума. После достижения комфортной температуры, вращайте ручку регулирования против часовой стрелки до того момента, как погаснет светодиодный индикатор включенного состояния реле **3**.

В последующем осуществите финальную регулировку методом поворота ручки на небольшие значения вправо или влево до достижения комфортного состояния.

# VTC550

## Инструкция по эксплуатации регуляторов температуры электронных моделей VTC550

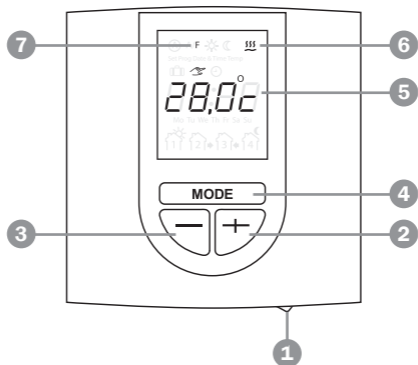

### Описание органов управления и индикации

1. Клавиша включения/отключения терморегулятора;
2. Кнопка «+»;
3. Кнопка «-»;
4. Кнопка «**MODE**» входа в режим выбора алгоритмов;
5. Символ включенного состояния контактов реле;
6. Значение текущей температуры регулирования;
7. Индикация выбранного алгоритма работы.

## 1. Включение отключение изделия

Для включения регулятора переведите клавишу выключателя **1** в положение «**I**».

Для выключения регулятора переведите клавишу выключателя **1** в положение «**0**».

## 2. Установка температуры регулирования

На дисплее отображается установленная температура регулирования.

Для увеличения нажмите .

Новое значение будет моргать.

Для уменьшения нажмите .

Новое значение будет моргать.

Для подтверждения, нажмите .

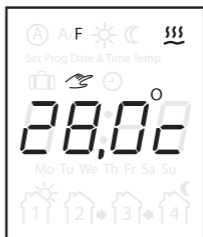

## 3. Поддержание температуры регулирования

Регулятор температуры будет автоматически поддерживать установленную температуру, включая и отключая обогрев, что будет индцироваться на ЖК дисплее символом .

## 4. Просмотр текущих данных от датчиков температуры

При одновременном удержании кнопок

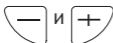

на ЖК дисплей выводятся текущие показания датчиков температуры.

При этом:

При выборе алгоритма работы **F** или **A/F** — показания выносного датчика температуры пола.

При выборе алгоритма работы **A** — показания встроенного датчика температуры воздуха.

## 5. Выбор алгоритма работы

Регулятор температуры позволяет работать по трем алгоритмам на выбор потребителя:

### 5.1 Работа по выносному датчику температуры пола **F**

При этом алгоритме включение/отключение обогрева происходит по сигналам выносного датчика температуры пола.

### 5.2 Работа по встроенному датчику температуры воздуха **A**

При этом алгоритме включение/отключение обогрева происходит по сигналам встроенного датчика температуры воздуха.



### 5.3 Работа по выносному датчику температуры пола, с ограничением максимальной температуры воздуха A/F

При этом алгоритме включение/отключение обогрева происходит по сигналам датчика температуры пола, при этом регулятор температуры следит за тем, чтобы температура воздуха в помещении не превысила максимально установленную температуру воздуха.

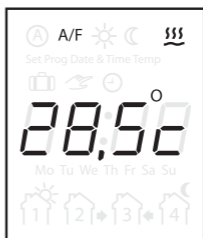

## Для выбора алгоритма:

Нажмите и удерживайте кнопку  не менее 4-х секунд.

На дисплее появится служебная индикация и будет моргать текущее значение.

Последовательным нажатием на кнопку  выберите желаемый алгоритм.

Нажмите кнопку  для подтверждения.

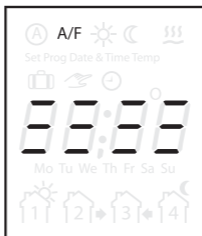



При выборе алгоритма работы **A/F** появится дополнительное окно установки ограничения максимальной температуры воздуха.

Кнопками  и  установите

моргающее значение максимальной температуры воздуха.

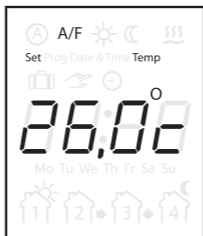
Нажмите кнопку  для подтверждения.



- \* В случае, если кнопка  не будет нажата в течение 40 секунд, регулятор температуры возвращается к исходному алгоритму работы.

# VTC770

## Инструкция по эксплуатации регуляторов температуры электронных моделей VTC770

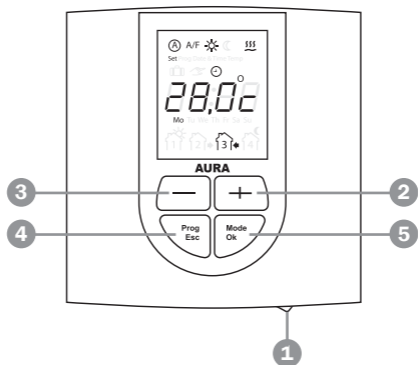

### Описание органов управления и индикации

1. Клавиша включения/отключения терморегулятора;
2. Кнопка «+»;
3. Кнопка «-»;
4. Кнопка «**Prog/Esc**» входа в режим программирования/отмены;
5. Кнопка «**Mode/Ok**» переключения режимов/подтверждения.

## 1. Включение отключение изделия

Для включения регулятора переведите клавишу выключателя **1** в положение «**I**».



Для выключения регулятора переведите клавишу выключателя **1** в положение «**0**».

## 2. Установка текущего времени и дня недели

Нажмите и удерживайте не менее 6-ти секунд кнопку  пока на дисплее не появится надпись **Set Date & Time**.

Нажмите  для подтверждения либо  для отмены.



На дисплее появится надпись **Set Date** и моргающий символ дня недели.

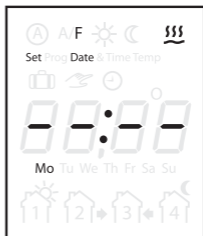
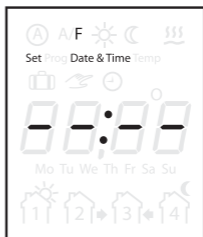

Кнопками   установите текущий день недели.

Нажмите  для подтверждения либо  для отмены.





На дисплее появится надпись **Set Time** и моргающее значение часов.

Кнопками   установите текущее значение часов.

Нажмите  для подтверждения либо  для отмены.



На дисплее появится надпись **Set Time** и моргающее значение минут.

Кнопками   установите текущее значение минут.

Нажмите  для подтверждения либо  для отмены.

\* Если питание терморегулятора отключалось более чем на 12 часов, данную операцию необходимо повторить.

### 3. Выбор режима работы

Регулятор температуры VTC770 имеет 3 режима работы:

#### 3.1 Ручной режим работы – постоянное поддержание установленной температуры

Нажмите и удерживайте не менее 3-х секунд кнопку .



На дисплее появится надпись **Set** и начнет моргать символ текущего режима.

Последовательным нажатием на кнопки

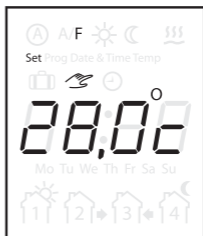

выберите символ .



Нажмите  для подтверждения либо  для отмены.

### 3.2 Программный режим работы – автоматическое переключение температур согласно Вашему расписанию.

Нажмите и удерживайте не менее 3-х секунд кнопку .



На экране появится надпись **Set** и начнет моргать символ текущего режима.

Последовательным нажатием на кнопки

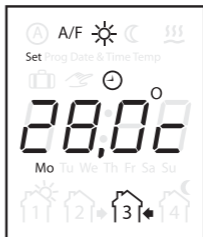

выберите символ .



Нажмите  для подтверждения либо  для отмены.

### 3.3 Режим работы «Отъезд» – поддержание минимальной температуры во время продолжительного отсутствия.

Нажмите и удерживайте не менее 3-х секунд кнопку .



На экране появится надпись **Set** и начнет моргать символ текущего режима.

Последовательным нажатием на кнопки

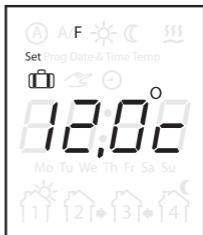

выберите символ .



Нажмите  для подтверждения либо  для отмены.

- \* В случае, если кнопка  не будет нажата в течение 40 секунд, регулятор температуры возвращается к исходному режиму работы.



## 4. Установка температуры регулирования

### 4.1 Установка температуры регулирования в программном режиме работы

Программный режим работы имеет 2 температуры регулирования:

Температуру регулирования комфорта  
☀ = 28 °C (заводская установка);

Температуру регулирования экономии  
☾ = 22 °C (заводская установка).

Эти температурные установки связаны с программным режимом работы и расписанием событий:

События программы 1 и 3 = ☀  
(заводская установка);

События программы 2 и 4 = ☾  
(заводская установка).

\*\* Вы можете изменить значения температуры регулирования в программном режиме работы.

#### 4.1.1 Кратковременное изменение температуры регулирования

Данное изменение действует до времени окончания текущего события и не влияет на параметры работы основной программы.

Нажителием на кнопки



установите желаемое значение (при этом установленная величина будет моргать).

Других действий не требуется. Через 40 секунд моргание прекратится и новая температура регулирования вступит во временное действие.





Данный режим удобен, когда у Вас произошло событие, требующее временного прерывания работы основной программы.

#### 4.1.2 Постоянное изменение температуры регулирования, с исполнением во всех событиях программы

Повторите действия по временному изменению температуры регулирования.



Пока моргает значение установленной температуры (40 сек), нажмите кнопку .

## 4.2 Установка температуры регулирования в ручном режиме работы

Нажатием на кнопки   установите желаемое значение.

Пока моргает значение установленной температуры (40 сек), нажмите кнопку .

## 4.3 Установка температуры регулирования в режиме работы «Отъезд»

Нажатием на кнопки   установите желаемое значение.

Пока моргает значение установленной температуры (40 сек), нажмите кнопку .

## 5. Программируйте Ваше расписание

































Расписание используется в программируемом режиме ☹. Расписание контролирует автоматическое переключение между *Комфортными* и *Экономичными* температурными режимами системы обогрева согласно предварительно запрограммированному времени.

*Глубина экономии зависит от температуры экономии и выбирается пользователем.*

Расписание состоит из 4-х событий в день, определенных следующим способом:

Обозначение	Температурный режим	Событие**
		Подъем
		Уход на работу
		Возвращение домой
		Ночь

\*\* Время начала каждого события и температурный режим могут быть различными для каждого дня недели.

Событие					
MO	время	7:00	8:00	19:00	22:00
	режим				
TU	время	7:00	8:00	19:00	22:00
	режим				
WE	время	7:00	8:00	19:00	22:00
	режим				
TH	время	7:00	8:00	19:00	22:00
	режим				
FR	время	7:00	8:00	19:00	22:00
	режим				
SA	время	9:00	10:00	20:00	23:00
	режим				
SU	время	9:00	10:00	20:00	23:00
	режим				

 - Поддержание температуры комфорта:

Пн-Пт: с 07:00 до 08:00 и с 19:00 до 22:00

Сб-Вс: с 09:00 до 23:00

 - Поддержание температуры экономии:

Пн-Пт: с 08:00 до 19:00 и с 22:00 до 07:00



Сб-Вс: с 23:00 до 09:00

## Для программирования данного расписания:

Переведите терморегулятор в программируемый режим.



Нажмите и удерживайте не менее 3-х секунд кнопку .

На дисплее появится надпись **Set Prog.**

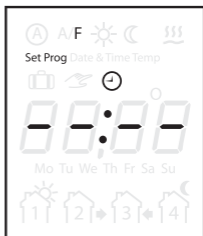
Нажмите  для подтверждения либо  для выхода.



На дисплее появится надпись **Set Prog Time**, день недели «Mo», индикация события  и мигающие символы часов.

Кнопками   установите значение часов времени начала события.



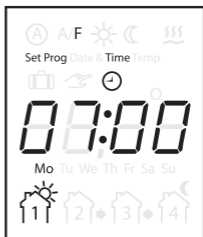

Нажмите  для подтверждения.

Установите минуты времени начала события.

Нажмите  для подтверждения.





На экране появится надпись **Set Prog Temp**.

Кнопками   установите температурный режим комфорта  или экономии  для данного события.

Нажмите  для подтверждения либо

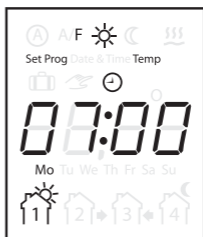
 для отмены и возврата на 1 шаг назад.



На дисплее появится окно программирования времени начала события  и выбора температурного режима.



Последовательно установите времена начала событий и температурных режимов для каждого дня недели, аналогичным образом.

## 6. Выбор алгоритма работы регулятора

Данный раздел описывает возможность управления алгоритмом работы регулятора.



**Функция самонастройки** (включенное состояние обозначается символом  $\textcircled{A}$ ) позволяет терморегулятору адаптироваться к особенностям Вашего помещения и заранее включать нагрев, достигая установленной температуры точно к указанному при программировании времени.

При отключении данной функции, новые температурные установки вступают в силу только при наступлении времени события, и возможно потребуется некоторое время для их достижения.

Выбор датчиков температуры (включенное состояние индицируется комбинацией символов **A/F**):

- A/F** Работа только по встроенному датчику температуры воздуха;
- A/F** Работа только по выносному датчику температуры пола;
- A/F** Работа по датчику пола с ограничением температуры воздуха.



Для входа в режим конфигурирования, нажмите и удерживайте кнопки   в течении 6 секунд до тех пор, пока символы  и **A/F** не начнут мигать.



Кнопкой  включите или выключите режим автонастройки.

Кнопкой  выберите комбинацию датчиков.

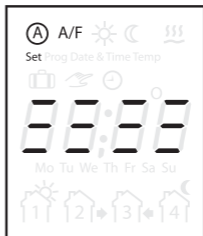
Нажмите  для подтверждения и окончания конфигурирования прибора.\*\*\*



\*\*\* При выборе комбинации A/F появится окно установки максимальной температуры воздуха (заводская установка 28°C).

Кнопками   установите желаемое значение и нажмите

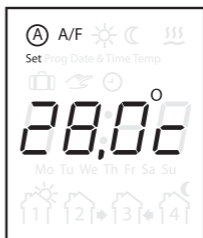

# Монтаж терморегулятора

## **Внимание! Важно:**

- Все работы производить только при отключенном напряжении питания;
- Монтаж терморегулятора должен производиться квалифицированным специалистом;
- Во избежание порчи внешнего вида терморегулятора, монтаж производить по окончании отделочных работ;
- Монтаж осуществлять в монтажную коробку диаметром не менее 60 мм;
- Все провода должны быть проведены в монтажную коробку и иметь запас по длине не менее 50 мм;
- Место подключения фазового проводника является важным, фазовый проводник питания должен быть определен при помощи индикаторной отвертки;
- Неправильное подключение терморегулятора может привести к выходу изделия из строя и не подлежит гарантийному обслуживанию.

## Шаг 1

**а)** Отсоедините контрольный модуль от блока питания. Для этого тонкой шлицевой отверткой поочередно отождмите 2 защелки на нижней части регулятора.

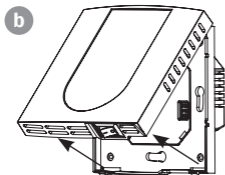
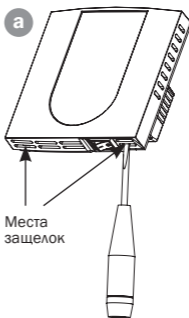

**б)** Взявшись рукой за нижнюю часть корпуса, приподнимите корпус вверх.

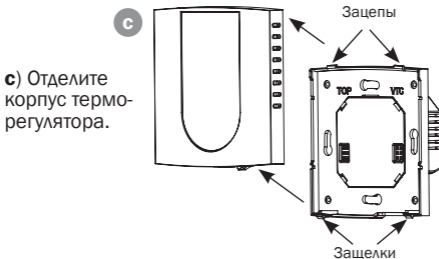

**с)** Отделите корпус термо-регулятора.

## Шаг 2

Осуществите присоединение внешних проводов к клеммным контактам терморегулятора согласно схемы подключения.

При наличии у нагревателя проводника экранирующей оплетки, этот проводник должен быть подключен через внешнюю клемму не входящую в комплект поставки:

- Для 2-х проводной схемы питания в жилище – к проводнику нейтрали
- Для 3-х проводной схемы питания в жилище – к проводнику заземления

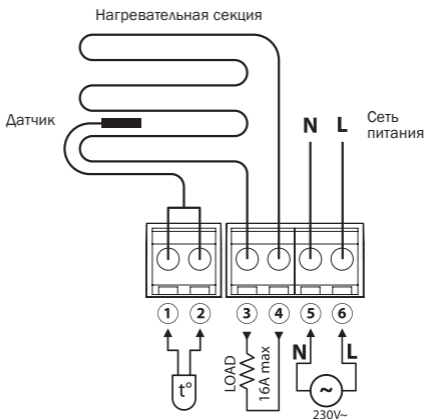

### Шаг 3

Установите модуль блока питания с присоединенными проводами в монтажную коробку и зафиксируйте двумя винтами:

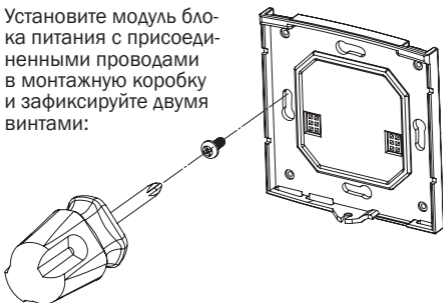

### Шаг 4

Установите контрольный модуль. Операции аналогичны шагу 1, но в обратном порядке:

- Верхнюю часть корпуса терморегулятора (пазами внутри корпуса) оденьте на зацепы задней части (см. Шаг 1, рис. **с**);
- Зафиксируйте верхнюю часть корпуса с помощью защелок внизу (см. Шаг 1, рис. **б**);
- Терморегулятор собран.

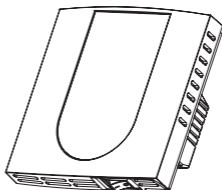

# F.A.Q.

## Возможные неисправности и методы их устранения

### VTC235

**Вопрос:** После монтажа и включения регулятора, обогрев не включается.

**Ответ:** По требованиям безопасности, терморегулятор VTC235 отключает обогрев, в случае, если неисправен выносной датчик температуры (обрыв, не подключен или короткое замыкание). В случае, если изделие после монтажа не включает обогрев, проверьте:

- Наличие напряжения питания ~220 В
- Правильность подключения датчика температуры

### VTC550 & VTC770

**Вопрос:** После монтажа и включения регулятора, на дисплее нет индикации.

**Ответ:** Проверьте наличие напряжения питания ~220 В и правильность всех силовых подключений.

**Вопрос:** После монтажа и включения регулятора VTC770, на дисплее появляется индикация, но подсветка загорается через 40–50 секунд.

**Ответ:** После длительного отключения питания (более 48 часов), разряжается резервная батарея хода часов. После подачи питания, происходит ее зарядка, во время которой подсветка гаснет. Это не является неисправностью, и при дальнейшей эксплуатации изделия это не повторяется.

**Вопрос:** После включения регулятора, на дисплее, вместо установленной температуры, появляется индикация LO.

**Ответ:** По требованиям безопасности, терморегуляторы VTC отключают обогрев, в случае, если неисправен выносной датчик температуры. Это означает, что текущее сопротивление датчика температуры слишком велико, что может быть вызвано неподключением или обрывом датчика температуры. Проверьте правильность подключения датчика температуры.

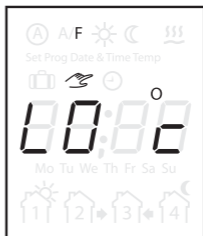

**Вопрос:** После включения регулятора, на дисплее, вместо установленной температуры, появляется индикация HI.

**Ответ:** По требованиям безопасности, терморегуляторы VTC отключают обогрев, в случае, если неисправен



выносной датчик температуры. Это означает, что текущее сопротивление датчика температуры слишком мало, что может быть вызвано коротким замыканием в цепях датчика температуры. Проверьте правильность подключения датчика температуры.

**Вопрос:** Терморегулятор в режиме программирования не выполняет установленную программу.

**Ответ:** Для корректной работы, терморегулятору необходимо иметь данные о Вашем расписании и корректное текущее время и день недели. Проверьте правильность установленной программы и корректность текущего дня недели и времени.



# Паспорт VTC

Напряжение питания	~220В +10% -15%
Макс. коммутируемый ток/нагрузка	16 А / 3500 Вт (Резистивная)
Диапазон регулирования	+5 °С ...+35 °С
Гистерезис	+/-1° С
Рабочий диапазон температур	+5° С...+40° С
Тип чувствительного элемента	NTC R = 10 ком
Длина соединительного кабеля датчика	2 м
Габаритные размеры	81×85×44 мм
Масса	Не более 0,125 кг

# Гарантийный талон

## Дорогой покупатель!

«Aura Technology», далее — Изготовитель, выражает вам огромную признательность за Ваш выбор.

«Aura Technology» устанавливает официальный срок службы терморегуляторы марки AURA — 7 лет при соблюдении правил и условий эксплуатации и хранения.

Учитывая высокое качество, надежность и степень безопасности терморегуляторов «Aura», фактический срок эксплуатации может значительно превышать официальный.

Терморегуляторы, предназначенные «Aura Technology» для поставок и реализации в Российской Федерации, изготовлены с учетом условий эксплуатации в РФ.

Чтобы убедиться в этом, просим Вас проверить наличие на терморегуляторе, документации и упаковке официальных знаков соответствия. Если при использовании терморегулятора у Вас возникнут какие-либо проблемы, настоятельно рекомендуем Вам обращаться только в уполномоченные Генеральным Дистрибьютором места продаж «Aura Technology»

Во избежание недоразумений убедительно просим Вас внимательно изучить правила и условия эксплуатации и хранения терморегулятора, условия гарантийных обязательств, проверить правильность заполнения гарантийного талона.

Гарантийный талон действителен только при наличии правильно и четко указанных: модели, даты продажи, четких печатей фирмы-продавца, подписи покупателя. При нарушении этих условий, а также если данные, указанные в гарантийном талоне, изменены, стерты или переписаны, талон признается недействительным. В этом случае рекомендуем Вам обратиться к продавцу для получения нового гарантийного талона, соответствующего вышеуказанным условиям, либо предоставить товарный и кассовый чеки либо иные документы, удостоверяющие факт и дату продажи терморегулятора.

В случае, если дату продажи установить невозможно, в соответствии с законодательством Российской Федерации о защите прав потребителей, гарантийный срок исчисляется с даты изготовления терморегулятора. Данным гарантийным талоном «Aura Technology» подтверждает принятие на себя обязательств по удовлетворению требований потребителей, установленных действующим законодательством о защите прав потребителей, в случае обнаружения недостатков изделия. Условия гарантийных обязательств действуют в рамках законодательства о защите прав потребителей и регулируются законодательством Российской Федерации. Однако «Aura Technology» оставляет за собой право отказать в гарантийном обслуживании терморегулятора в случае несоблюдения изложенных ниже условий.

## **Условия гарантийных обязательств:**

1. Гарантийные обязательства Изготовителя реализуются Генеральным дистрибьютором Изготовителя на территории РФ, распространяются только на терморегуляторы моделей, предназначенных «Aura Technology» для поставок и реализации в Российской Федерации, приобретенные в РФ и прошедшие сертификацию на соответствие стандартам через официальную сеть продаж.
2. Изготовитель несет гарантийные обязательства в течение 24 месяцев с даты продажи терморегулятора (при отсутствии нарушений настоящих Условий).
3. Гарантийные обязательства не распространяются на перечисленные ниже принадлежности терморегулятора:
  - 3.1 Упаковка
  - 3.2 Печатные материалы
4. Изготовитель не несет гарантийные обязательства в следующих случаях:
  - 4.1 Если терморегулятор использовался в целях, не соответствующих его прямому назначению;
  - 4.2 В случае нарушения правил и условий монтажа и эксплуатации, изложенных в Инструкции по эксплуатации;
  - 4.3 Если терморегулятор имеет следы попыток неквалифицированного ремонта;
  - 4.4 Если дефект возник вследствие естественного износа при эксплуатации терморегулятора;
  - 4.5 Если дефект вызван изменением конструкции или схемы терморегулятора, не предусмотренным Изготовителем;

- 4.6 Если дефект вызван действием непреодолимой силы, несчастными случаями, умышленными или неосторожными действиями (бездействием) потребителя или третьих лиц;
- 4.7 Если дефект вызван воздействием влаги, высоких или низких температур, коррозией, окислением, попаданием внутрь терморегулятора посторонних предметов, веществ, жидкостей, насекомых.
5. Гарантийные обязательства не распространяются на следующие недостатки терморегулятора:
  - 5.1 Механические повреждения, возникшие после передачи терморегулятора потребителю;
  - 5.2 Недостатки, вызванные неудовлетворительной работой и (или) несоответствием стандартам параметров питающих сетей, кабельных систем обогрева и других подобных внешних факторов.
6. Изготовитель не несет ответственности за возможный вред, прямо или косвенно нанесенный продукцией Изготовителя людям, домашним животным, имуществу, в случае, если это произошло в результате несоблюдения правил и условий хранения, подключения и эксплуатации терморегулятора; умышленных или неосторожных действий (бездействия) потребителя или третьих лиц, действия непреодолимой силы.

Уважаемые покупатели! В случае возникновения вопросов или проблем, связанных с продукцией «Ауга Technology», просим вас обращаться по телефону Единой службы поддержки: +7 (495) 211-26-22

# Информация об изделии

**Модель VTC** \_\_\_\_\_

Дата изготовления: \_\_\_\_\_

Дата продажи: \_\_\_\_\_

Печать и реквизиты продавца:

\_\_\_\_\_

**Подписи покупателя:**

С правилами Гарантии  
ознакомлен:

\_\_\_\_\_

Претензий к внешнему виду  
не имею:

\_\_\_\_\_

Произведено ООО «СИС» по заказу «Aura Technology»



